

IndustryLUX HT

160 | 220

5 Jahre
Garantie



Individuelle
**Abstrahl-
optionen**
durch verschiedene
Schirme

Abb. zeigt
IndustryLUX HT
160-220 mit
AL-Schirm 80°



Einsatzbereiche: Eisenwerke + Glashütten + Gießereien + Brauereien + Hochöfen



Dauerhaft bei **70°C Betriebs-
temperatur** einsetzbar



Verschiedene **Leistungs-
varianten** verfügbar

Lichtverteilungskurven

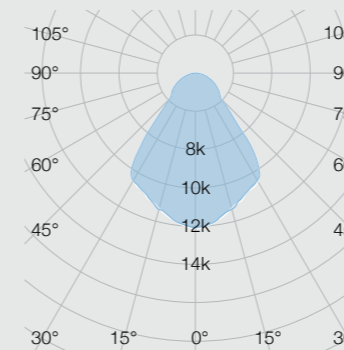

IndustryLUX HT AL 80°

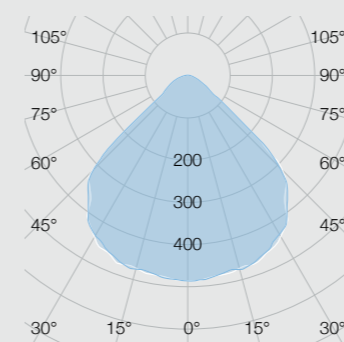

IndustryLUX HT AL 100°

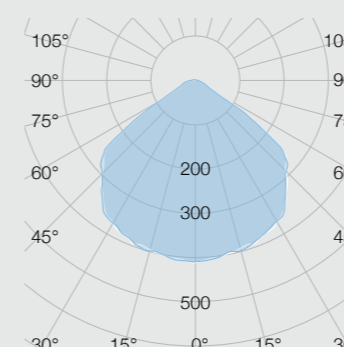

IndustryLUX HT AL 120°

Technische Daten

Leuchtenlichtstrom	bis zu 23.000 bis zu 31.500 lm
Systemleistung	160 220 W
Lichtausbeute	bis zu 144 bis zu 143 lm/W
Abstrahlwinkel	80° 100° 120°
Farbtemperatur	5000 K
Schaltzyklen	> 500.000
Farbwiedergabeindex	< 80
Farbtoleranz	< 5 SDCM
Mittlere Nutzlebensdauer [L80]	> 100.000 h
Gewicht	10,7 16,4 kg
Spannungsbereich AC	100 - 240 V AC, 50/60 Hz
Spannungsbereich DC	
Betriebstemperatur	-30 bis +70°C
Durchgangsverdrahtung	nein
Anschluss	Leitung: 3 x 1,0 mm², 1,5 m
UV-Beständig	ja
Dimmbar	DALI auf Anfrage
Schutzart	IP 65
Schlagfestigkeit	IK 06
Einsatz im Lebensmittelbereich	nein
Abdeckung	klar
Gehäusefarbe	Aluminium
Werkstoff	Aluminium & Glas
Leuchten pro Leitungsschutz B10A	3 (160 W) 4 (200 W)
Leuchten pro Leitungsschutz C10A	6 7
Leuchten pro Leitungsschutz B16A	6 7
Leuchten pro Leitungsschutz C16A	10 12
Schutzklasse	I

Abmessungen in mm

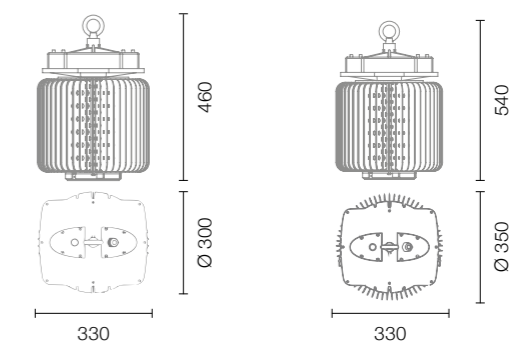

IndustryLUX HT 350

5 Jahre
Garantie

Extrem robust
&
zuverlässig



Einsatzbereiche: Eisenwerke + Glashütten + Gießereien



Dauerhaft bei **70°C**
Betriebstemperatur
einsetzbar



Großflächige Ausleuchtung
durch **cleveres Linsendesign**



Geringe Wartungskosten

Lichtverteilungskurve

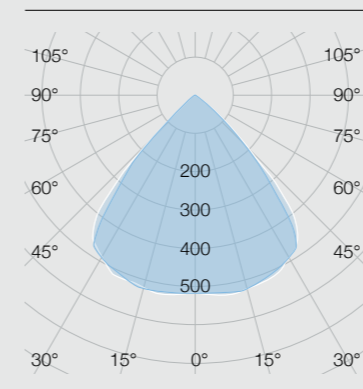

IndustryLUX HT 350, 80°

Abmessungen in mm

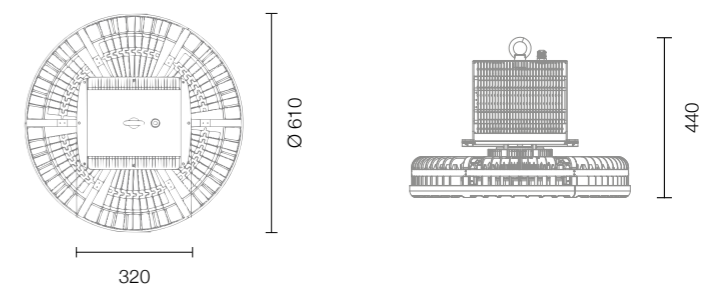

Technische Daten

Leuchtenlichtstrom	47.000 lm
Systemleistung	350 W
Lichtausbeute	134 lm/W
Abstrahlwinkel	80°
Farbtemperatur	5000 K
Schaltzyklen	> 500.000
Farbwiedergabeindex	< 80
Farbtoleranz	< 5 SDCM
Mittlere Nutzlebensdauer [L80]	> 100.000 h
Gewicht	26,4 kg
Spannungsbereich AC	100 - 240 V AC, 50/60 Hz
Spannungsbereich DC	
Betriebstemperatur	-30 bis +70°C
Durchgangsverdrahtung	nein
Anschluss	Leitung: 3 x 1,0 mm², 1,5 m
UV-Beständig	ja
Dimmbar	DALI auf Anfrage
Schutzart	IP 65
Schlagfestigkeit	IK 06
Einsatz im Lebensmittelbereich	nein
Abdeckung	klar
Gehäusefarbe	Aluminium
Werkstoff	Aluminium & Glas
Leuchten pro Leitungsschutz B10A	1
Leuchten pro Leitungsschutz C10A	3
Leuchten pro Leitungsschutz B16A	3
Leuchten pro Leitungsschutz C16A	5
Schutzklasse	I

Abstrahlwinkel

IndustryLUX HT 160 220			
Art.-Nr.	Produkt	Schirm	Leuchtenlichtstrom
435070160051	IndustryLUX HT 160	AL-S 80°	21.000 lm
		AL-S 100°	22.500 lm
		AL-S 120°	23.000 lm
435070220052	IndustryLUX HT 220	AL-B 80°	29.000 lm
		AL-B 100°	31.000 lm
		AL-B 120°	31.500 lm

IndustryLUX HT 350

Die Leuchte verfügt über einen Leuchtenlichtstrom von 47.000 lm, weshalb sie auch den hintersten Winkel ausleuchtet. Durch die Linsentechnologie sorgt unsere IndustryLUX HT 350 für eine optimale Ausleuchtung auch aus großen Höhen. Die hochwertigen Glaslinsen ermöglichen eine langlebige Beleuchtung bei dauerhaften Betriebstemperaturen von bis zu 70 °C.

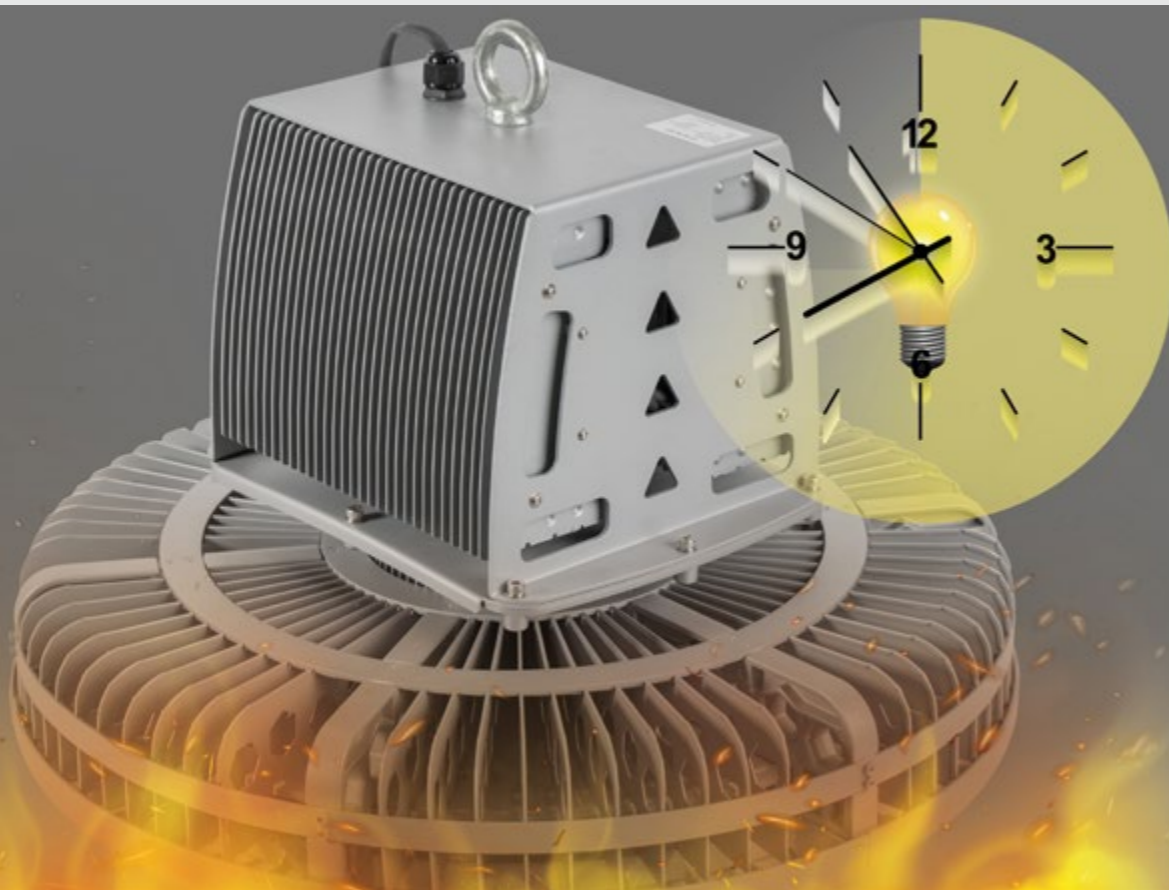







Diese Leuchte trotz allem:

Mit 134 lm/W und einer Lebensdauer von über 150.000 h unter extremsten Bedingungen wie Hitze, Kälte und Industrieumgebungen sparen Sie erhebliche Kosten in Eisenwerken, Glashütten, Gießereien, Hochöfen und Brauereien.

IndustryLUX HT

Produkt	Art.-Nr.	EAN	Im	Watt	Ø x H mm	
IndustryLUX HT 160	435070160051	4260374015819	5000 K	bis zu 23.000	160	Ø 330 x 460
IndustryLUX HT 220	435070220052	4260374015826	5000 K	bis zu 31.500	220	Ø 350 x 540
IndustryLUX HT 350	435070350053	4260374015833	5000 K	47.000	350	Ø 610 x 440

Zubehör	HT 160	Art.-Nr.	EAN	Im	Ø x H in mm	
	IndustryLUX Schirm AL-S 80°	430200008000	4260292193484	80°	21.000	Ø 395 x 240
	IndustryLUX Schirm AL-S 100°	430200001000	4260292193491	100°	22.500	Ø 605 x 260
	IndustryLUX Schirm AL-S 120°	430200001200	4260292196386	120°	23.000	Ø 500 x 160

Zubehör	HT 220	Art.-Nr.	EAN	Im	Ø x H mm	
	IndustryLUX Schirm AL-B 80°	430200008001	4260374010531	80°	29.000	Ø 500 x 305
	IndustryLUX Schirm AL-B 100°	430200001001	4260374010548	100°	31.000	Ø 590 x 190
	IndustryLUX Schirm AL-B 120°	430200001201	4260374010555	120°	31.500	Ø 560 x 125

lichtline GmbH
Weiherstraße 25
95448 Bayreuth

fon +49 (0) 921 5073789 – 10
fax +49 (0) 921 5073789 – 29
vertrieb@lichtline.com

www.lichtline.com

Ihr **lichtline** Premium-Partner

C+R Automations- GmbH
Nürnberger Straße 45
90513 Zirndorf

Tel. +49 (0)911 656587-0
info@craction.de
www.craction.de